

LA SIESTA 

Arcada

ARA1421-x

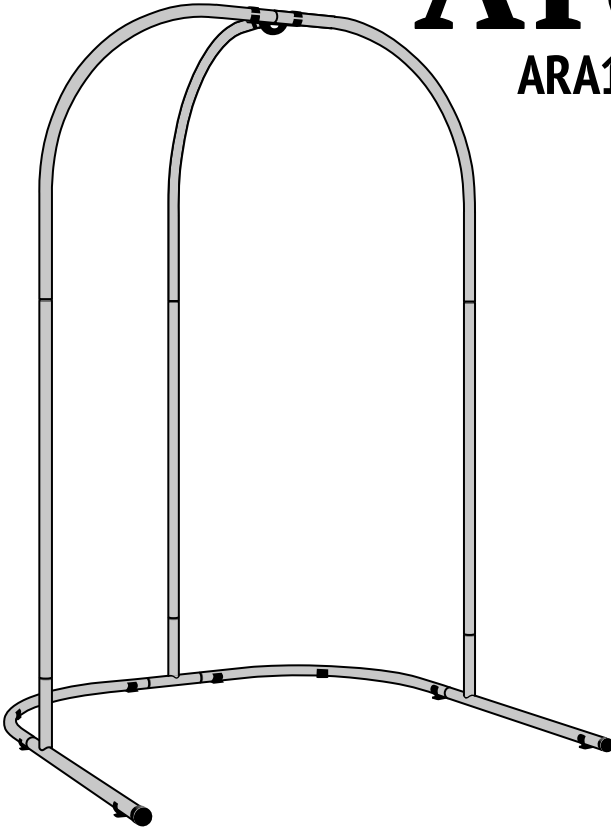

Video
instructions 

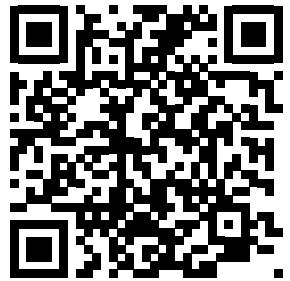

EN Manual

NL Gebruiksaanwijzing

CS Příručka

EL Εγχειρίδιο Χρήσης

DE Betriebsanleitung

DA Brugervejledning

PL Instrukcja Obsługi

ZH 说明书

FR Manuel

SV Bruksanvisning

RO Manual

JA マニュアル

ES Manual

FI Ohjeet

SK Návod Na Použitie

KO 설명서

IT Manuale

NO Bruksanvisning

RU Руководство

lasiesta.com

LA SIESTA GmbH
Im Wiesenweg 4
55270 Jugenheim
Germany

Tel: +49 6130 9119-19

LA SIESTA Inc.
444 Brickell Ave, Suite 700
Miami, FL 33131
USA

Tel: +1 786 401-1138

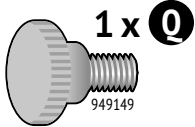
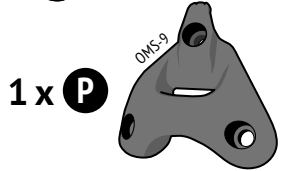
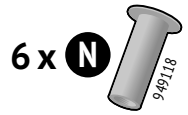
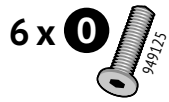
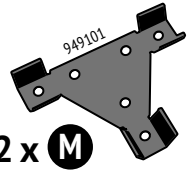
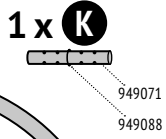
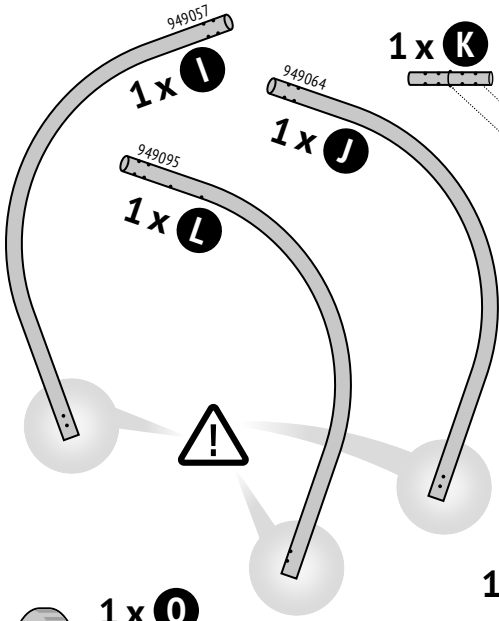
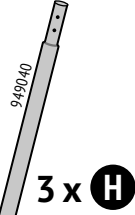
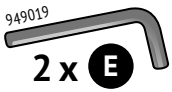
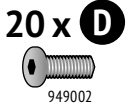
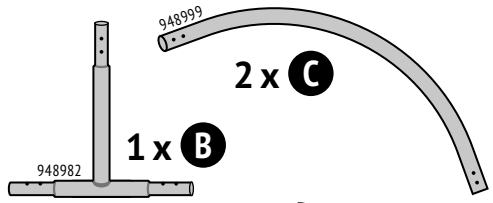
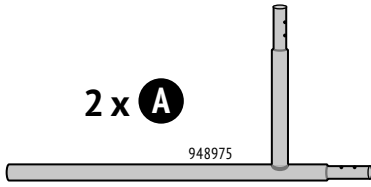

1

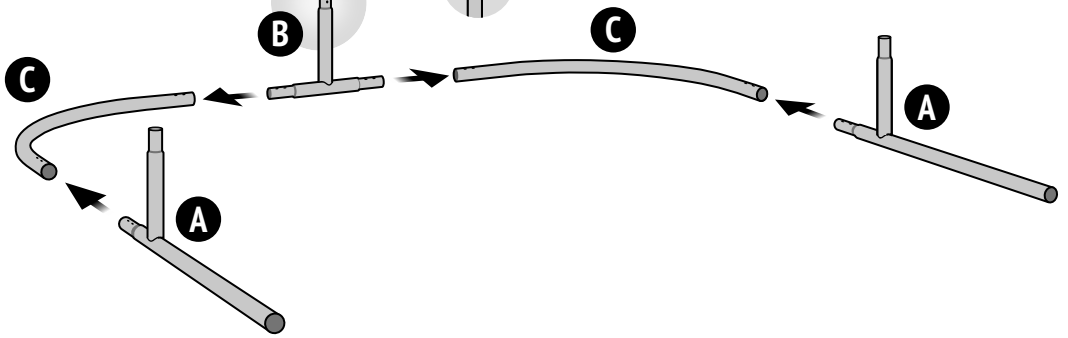

2

E

8 x D

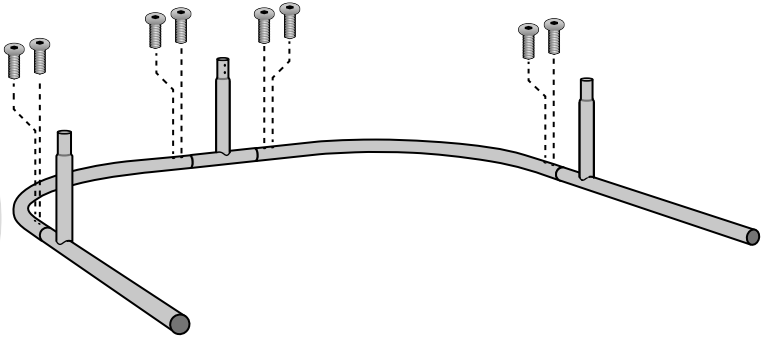

3

8 x F

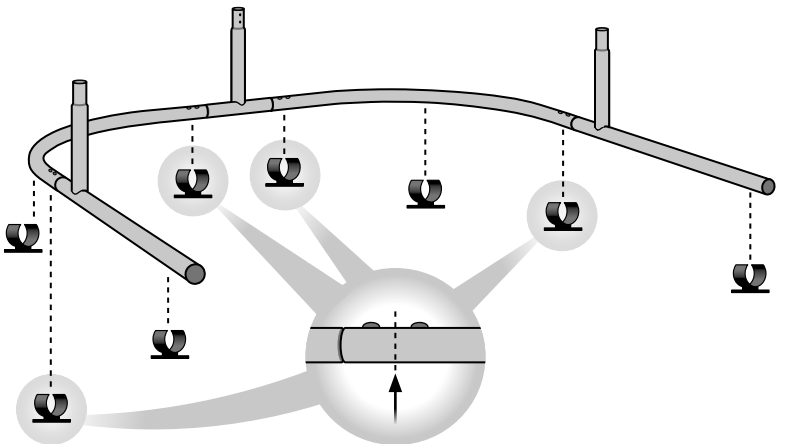

4

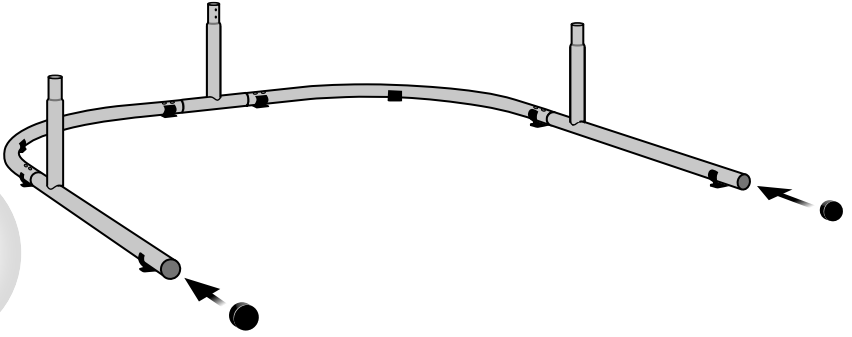
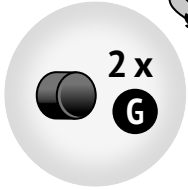

5

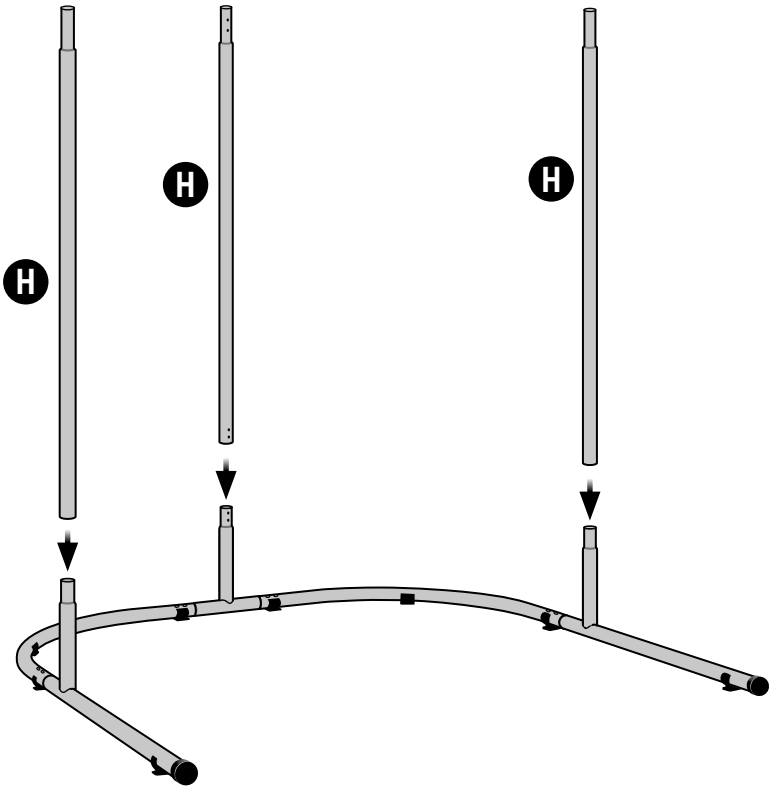

6

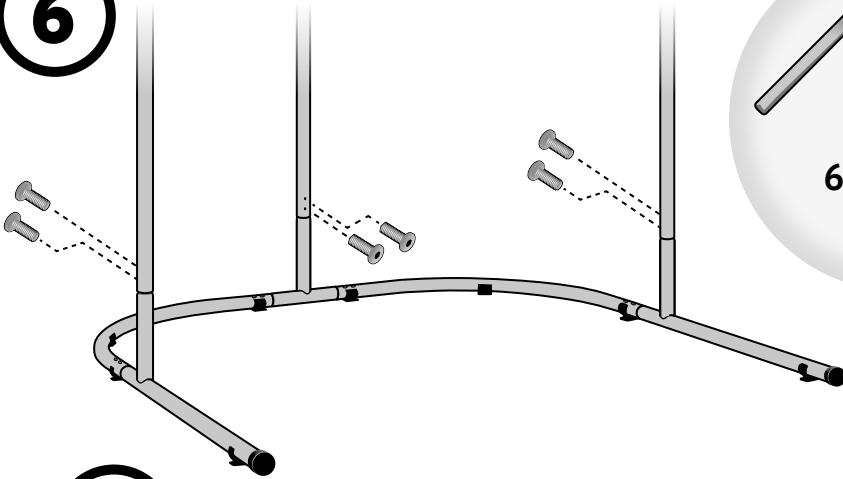

7

- EN** Optional: child safety net
- DE** Optional: Kindersicherheitsnetz
- FR** Optionnel : filet de sécurité pour enfants
- ES** Opcional: red de seguridad para niños
- IT** Opzionale: rete di sicurezza per bambini
- NL** Optioneel: kinderveiligheidsnet
- DA** Optioneel: kinderveiligheidsnet
- SV** Tillval: barnsäkerhetsnät
- FI** Valinnainen: lasten turvaverkko
- NO** Valgfritt: barnesikringsnett
- CS** Volitelné: dětská bezpečnostní síť
- PL** Opcjonalnie: siatka zabezpieczająca dla dzieci
- RO** Opțional: plasă de siguranță pentru copii
- SK** Voliteľné: detská bezpečnostná sieť
- RU** Дополнительно: детская защитная сетка
- EL** Προαιρετικά: δίχτυ ασφαλείας για παιδιά
- ZH** 可选：儿童安全网
- JA** オプション：チャイルド・セーフティ・ネット
- KO** 옵션: 어린이 안전망

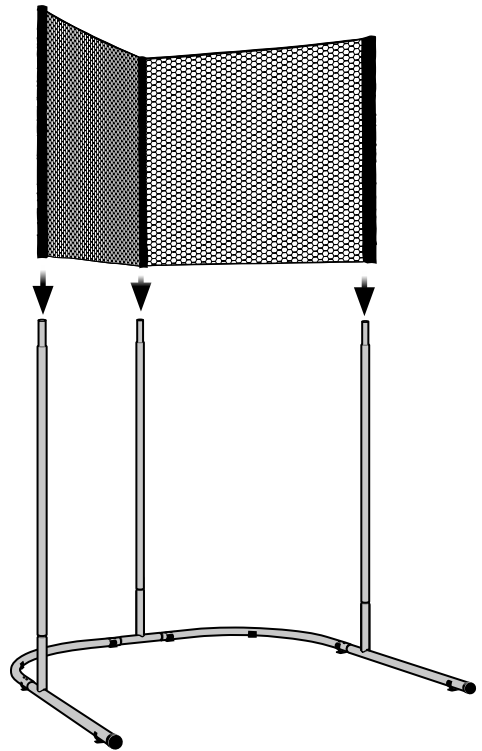

6

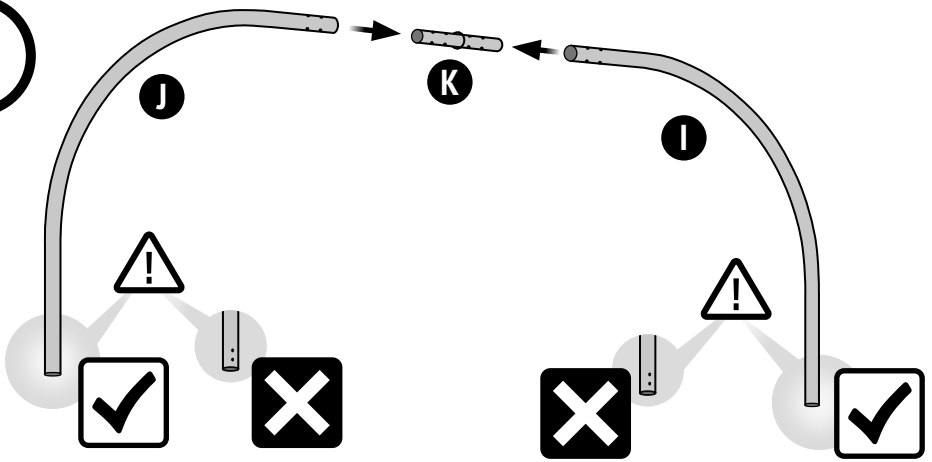

7

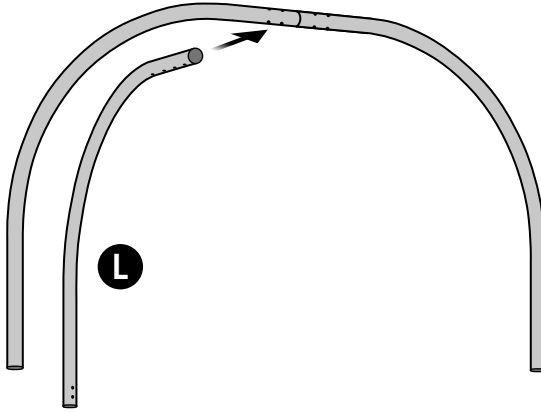

8

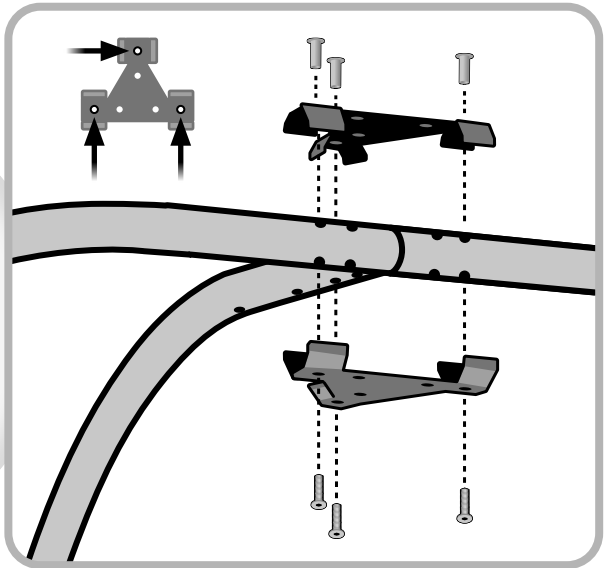
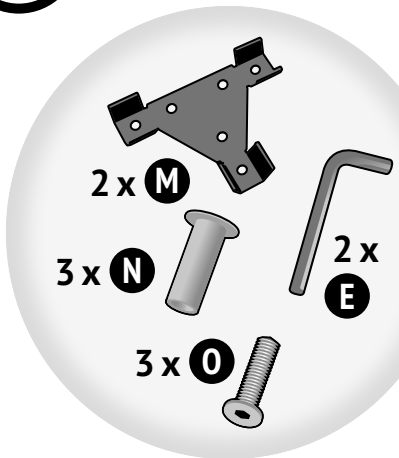

9

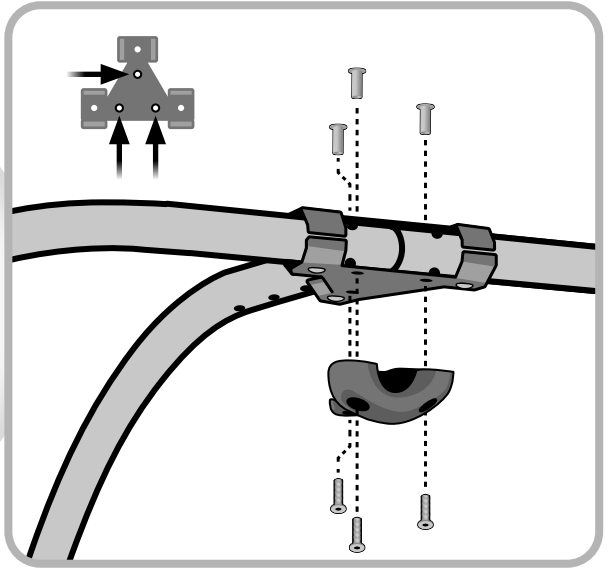
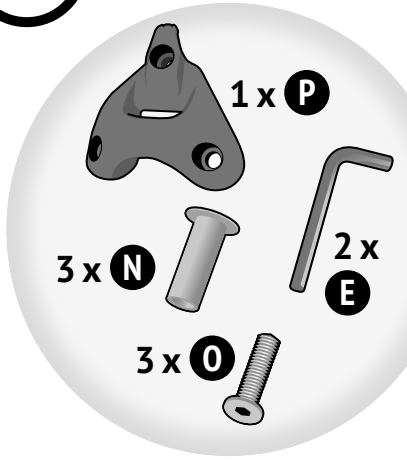

10

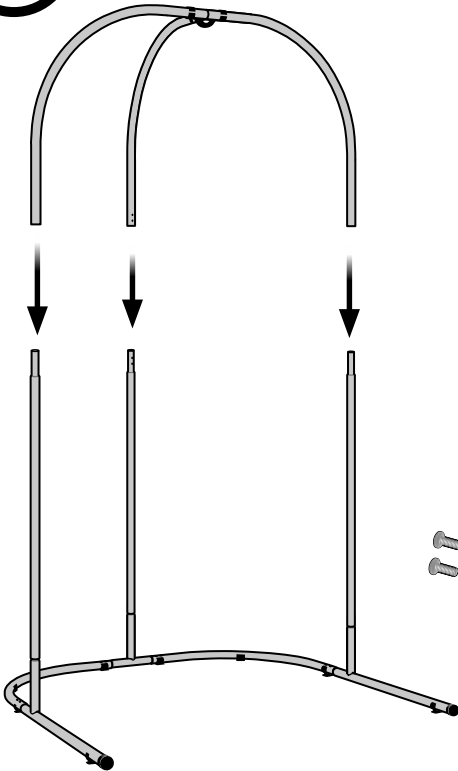

11

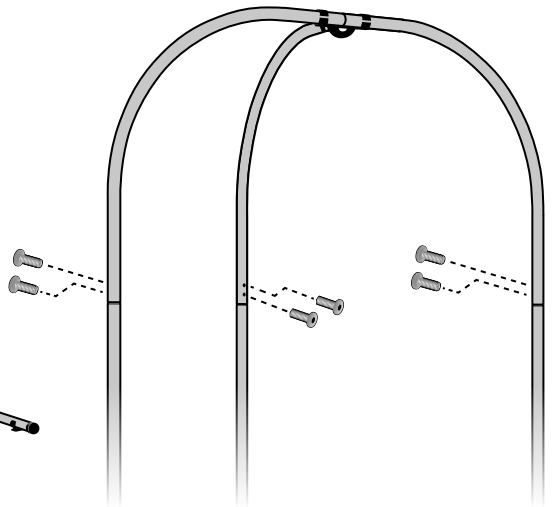
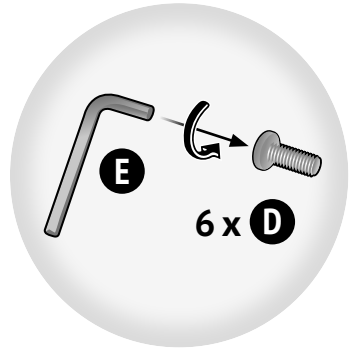

12

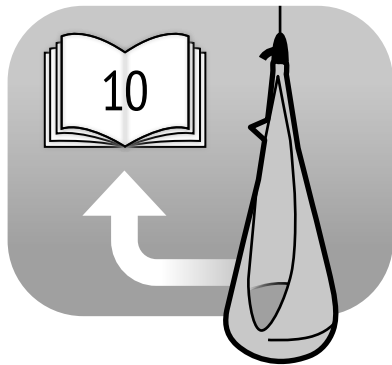
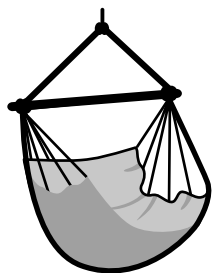

● BASIC SIZE



1 x S

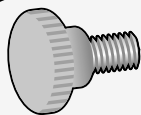

1 x Q



●● COMFORT SIZE

●●● KINGSIZE



1 x R

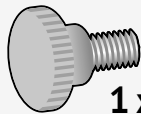

1 x Q

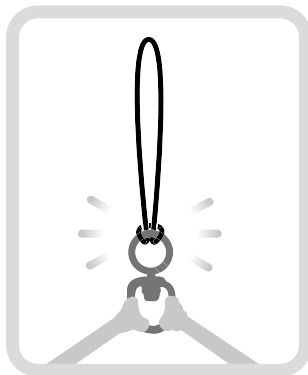
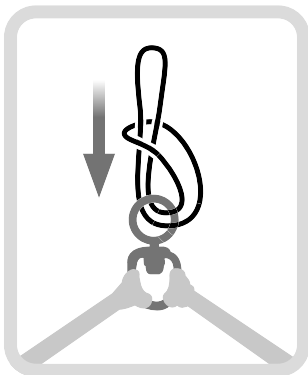
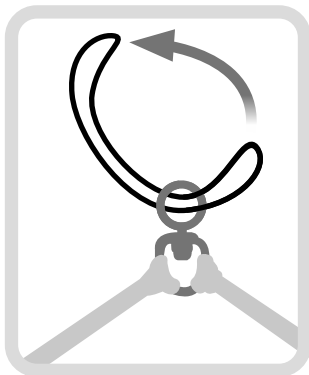

13

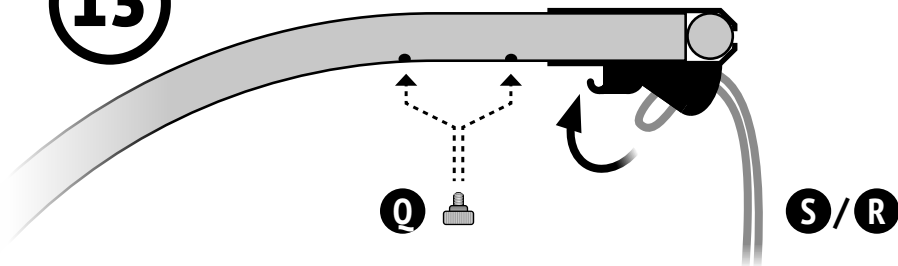

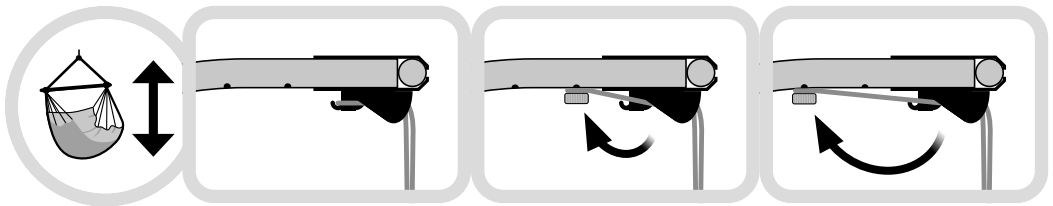

~30cm
12 inch

14

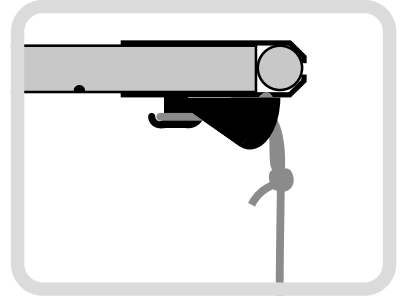
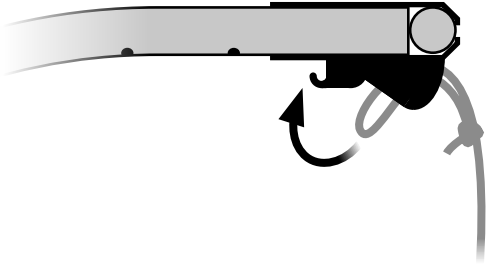
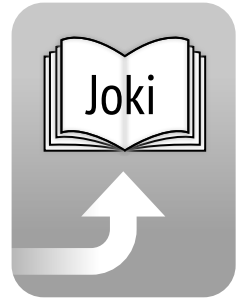
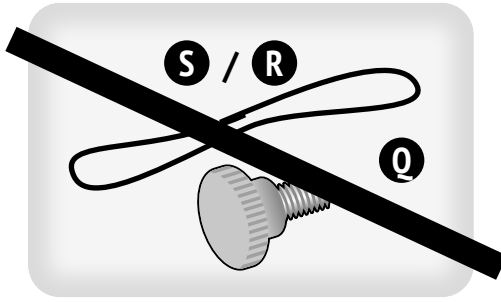
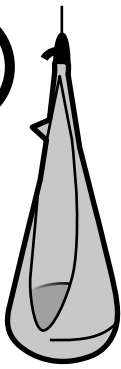

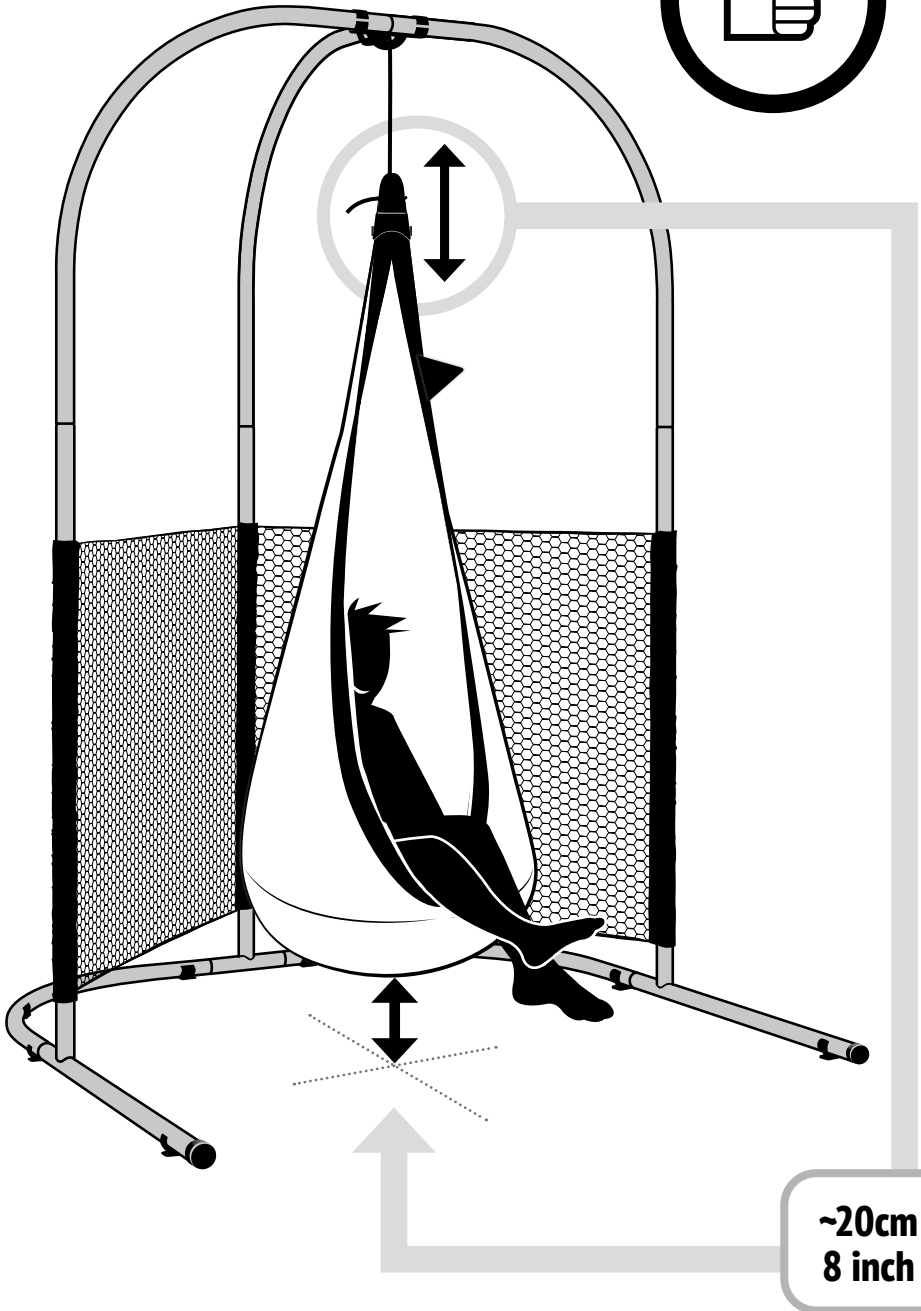

~20cm
8 inch

- EN** Optional: Felt floor protector
- DE** Optional: Filzbodenschoner
- FR** Optionnel : protections de sol en feutre
- ES** Opcional: Fieltro protector del suelo
- IT** Opzionale: protezione del pavimento in feltro
- NL** Optioneel: Vilt vloerbeschermer
- DA** Valgfrigt: Gulvbeskytter af filt
- SV** Tillval: Golvskydd av filt
- FI** Valinnainen: Huopallattiasuoja
- NO** Valgfritt: Gulvbeskytter av filt
- CS** Volitelné: plstěný chránič podlahy
- PL** Opcjonalnie: Filcowy ochroniacz podłogi
- RO** Opțional: Protecție pentru podea din păslă
- SK** Voliteľné: Filcová ochrana podlahy
- RU** Дополнительно: войлочная защита пола
- EL** Προαιρετικά: προστατευτικό δαπέδου από τσόχα
- ZH** 可选: 毛毡地板保护套
- JA** オプション: フェルト製フロアプロテクター
- KO** 옵션: 펠트 바닥 보호대

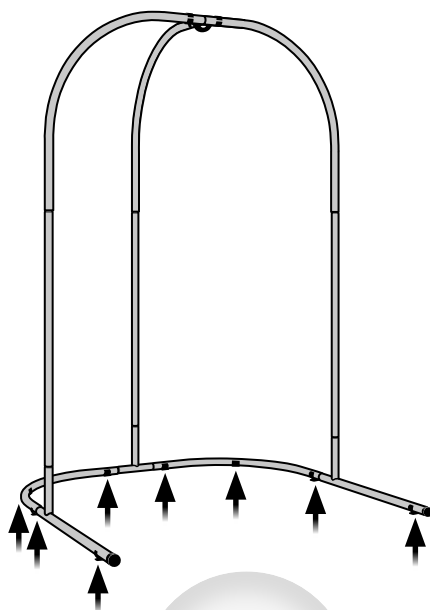

EN

MANUAL

IMPORTANT: CAREFULLY READ AND KEEP THIS MANUAL.

WARNING

Prevent any type of misuse! Risk of injury due to falls, tilting or material breakage. The stand is not a toy or sports equipment. Children may only use this product under constant adult supervision. Maintain a safe distance to potential obstacles.

CAUTION

The maximum load-carrying capacity of the product (see last page) must not be exceeded, as this may cause

damage. Damaged product must be properly disposed of in an environmentally-conscious manner. Only use the stand if you have read and understood this manual. Before its use, the product must be fully assembled. The safety net included in the scope of delivery prevents potential misuse as a swing. If the frame is used exclusively by adults, it is not necessary to install the net. When used by children, the net must be used. Otherwise there is a risk of falling and tipping over. The installation must be performed in accordance with this manual. Use the product only on self-sustaining, level and non-slippery surfaces. The product must be assembled in accordance with these operating instructions. In the event of strong wind or gusts, disconnect the hammock or hammock chair bed from the frame. The product's lifting and falling due

to wind may pose a risk of injury and property damage. Only use the product as described in these operating instructions. Prior to each use, check all components, especially the screws, for stability and wear and tear, and replace non-intact individual parts. Protect the product from prolonged exposure to moisture. Store it in a dry location during the cold season. Avoid damage to the coated surface. Do not perform any modification to the product, as this will void the warranty. Clean the product only with a slightly dampened cloth without any cleaning agent. Dispose of the packaging in accordance with the local regulations and in an environmentally-conscious manner. Should the product change ownership, deliver this manual with it.

DE**BETRIEBSANLEITUNG****WICHTIG: VOR GEBRAUCH SORGFÄLTIG LESEN UND AUFBEWAHREN.****⚠️ ACHTUNG**

Jeglichen Missbrauch unterbinden! Verletzungsgefahr durch Kippen, Sturz oder Materialbruch. Dieses Gestell ist kein Spiel- oder Sportgerät. Nutzung durch Kinder nur unter ständiger Aufsicht von Erwachsenen. Abstand zu potenziellen Hindernissen halten.

⚠️ VORSICHT

Die maximale Belastbarkeit des Produkts (siehe letzte Seite) nicht überschreiten, da es zu Schäden führt.

Beschädigtes Produkt muss vorschriftsgemäß und umweltgerecht entsorgt werden. Nutzen Sie das Gestell nur, wenn Sie diese Betriebsanleitung gelesen und verstanden haben. Das Produkt vor Gebrauch vollständig zusammenbauen. Das im Lieferumfang enthaltene Sicherheitsnetz verhindert den potenziellen Missbrauch als Schaukel. Wird das Gestell ausschließlich von Erwachsenen genutzt, kann in Eigenverantwortung auf die Montage des Netzes verzichtet werden. Bei Nutzung durch Kinder muss das Netz zur Anwendung kommen. Ansonsten besteht Sturz- und Kippgefahr. Montage muss gemäß dieser Betriebsanleitung erfolgen. Nur auf tragfähigem, ebenerdigen und rutschfestem Untergrund verwenden. Einhängen des Produktes muss durch Erwachsene gemäß dieser Betriebsanleitung erfolgen. Bei aufkommendem Wind und/oder Windböen Hängeprodukt umgehend vom Gestell trennen. Durch Abheben und Sturz des Produkts besteht Gefahr vor Verletzung und Sachschäden. Produkt nur nutzen wie in dieser Betriebsanleitung beschrieben. Vor jedem Gebrauch alle Komponenten, besonders die Schrauben, auf Stabilität und Verschleiß prüfen, nicht intakte Einzelteile zwingend ersetzen. Produkt vor anhaltender Feuchtigkeit schützen. Während kalter Saison trocken lagern. Oberflächenschäden vermeiden. Nehmen Sie keine Modifikation am Produkt vor, dadurch erlischt die Gewährleistung. Produkt nur mit leicht feuchtem Tuch ohne Reinigungsmittel säubern. Entsorgen Sie die Verpackung vorschriftsgemäß und umweltgerecht. Sollte das Produkt den Besitzer wechseln, händigen Sie diese Betriebsanleitung mit aus.

FR**MANUEL****IMPORTANT : LISEZ CE MANUEL ATTENTIVEMENT ET CONSERVEZ-LE POUR UNE CONSULTATION ULTÉRIEURE.****⚠️ AVERTISSEMENT**

Prévenez tout type d'abus ! Risque de blessures dues à des chutes, au renversement, ou au bris de matériau. Ce support n'est pas un jouet ou un équipement de sport. Utilisation par des enfants uniquement sous la surveillance permanente d'un adulte. Maintenez une distance de sécurité d'obstacles potentiels.

⚠️ ATTENTION

Ne dépassez pas la capacité de charge maximale du produit (cf. dernière page), car cela cause des dommages. Si le produit est endommagé, il doit être éliminé de manière appropriée et dans le respect de l'environnement. Utilisez le support seulement si vous avez lu et compris ce manuel. Avant son utilisation, le produit doit être entièrement assemblé. Le filet de sécurité inclus dans la livraison empêche une utilisation abusive potentielle comme balançoire. Si la structure est utilisée exclusivement par des adultes, il est possible, sous sa propre responsabilité, de renoncer au montage du filet. En cas d'utilisation par des enfants, le filet doit être utilisé. Dans le cas contraire, il y a un risque de chute et de basculement. L'installation doit être effectuée conformément aux instructions contenues dans ce manuel. En cas de vent et/ou de rafales de vent, séparez immédiatement le produit suspendu de son support. Le produit risque de se soulever et de basculer, ce qui peut entraîner des blessures et des dégâts matériels. Utilisez le produit uniquement sur une surface plane, ferme et non glissante. L'accrochage du produit doit être effectué conformément aux instructions de cette notice. N'utilisez le produit que conformément aux instructions de cette notice. Vérifier la stabilité et l'usure de tous les composants, en particulier des vis, et remplacez toutes les pièces qui ne sont pas intactes avant chaque utilisation. Protéger le produit de toute humidité persistante. Conservez-le dans un endroit sec pendant la saison froide. Évitez d'endommager le revêtement de la surface. N'effectuez aucune modification au produit sous peine d'annuler la garantie. Nettoyez le produit uniquement avec un chiffon légèrement humide sans aucun détergent. Jetez l'emballage en accord avec les réglementations locales pour protéger l'environnement. Si vous passez le produit à un tiers, remettez-lui aussi ce manuel.

ES**MANUAL****IMPORTANTE: LEA ATENTAMENTE Y GUARDE ESTE MANUAL.****⚠️ ADVERTENCIA**

¡Evite cualquier tipo de uso incorrecto! Peligro de lesiones por caída, vuelco o rotura del material. El soporte no es un juguete o un equipo deportivo. Sólo está permitido el uso a niños bajo la constante supervisión de adultos. Mantenga la distancia de seguridad con posibles obstáculos.

⚠️ ATENCIÓN

No se debe exceder la capacidad máxima de carga del producto (ver última página), pues podría dañarlo.

El producto dañado debe ser correctamente desechado según un método no contaminante. Use únicamente el soporte si ha leído y comprendido este manual. Antes de usar el producto debe montarlo completamente. La red de seguridad incluida en el volumen de suministro evita un posible uso indebido como columpio. Si la estructura es utilizada exclusivamente por adultos, no es necesario instalar la red. La red debe utilizarse cuando la estructura es utilizada por niños. De lo contrario, existe riesgo de caída y vuelco. La instalación tiene que ser realizada de acuerdo con este manual. Use el producto solamente en superficies estables, llanas y no resbaladizas. Únicamente adultos procederán a colgar el producto conforme a dichas instrucciones. En caso de viento y/o ráfagas de viento, descuelgue inmediatamente el producto del soporte. Existe riesgo de lesiones y daños materiales si el producto se eleva y cae. Utilizar el producto únicamente según lo descrito en estas instrucciones. Antes de cada uso, comprobar la estabilidad y el desgaste de todos los componentes, en especial de los tornillos, y reemplazar las piezas que no estén intactas. Proteger el producto de la humedad constante. Almacénelo en un lugar seco durante la temporada fría. Evite dañar el recubrimiento de la superficie. No realice ninguna modificación del producto, pues perdería la garantía. Limpie el producto únicamente con un paño ligeramente humedecido sin ningún detergente. Elimine el embalaje de acuerdo con las normativas locales y de forma no contaminante. Si cambiase la propiedad del producto entregue también este manual.

IT**MANUALE**

IMPORTANTE: LEGGERE ATTENTAMENTE E CONSERVARE QUESTO MANUALE.

⚠ AVVERTENZA

Prevenire ogni tipo di abuso! Rischio di lesioni dato da caduta, inclinamento o rottura del materiale. Il supporto non è un giocattolo o un attrezzo sportivo. I bambini possono usare il prodotto solo sotto la costante supervisione degli adulti. Mantenere una distanza di sicurezza dai potenziali ostacoli.

⚠ ATTENZIONE

La capacità massima di carico del prodotto (vedi ultima pagina) non deve essere superata per non creare danni. Il prodotto danneggiato deve essere smaltito correttamente in maniera sostenibile per l'ambiente. Usare il supporto solo dopo aver letto e compreso il presente manuale. Prima dell'uso, il prodotto deve essere completamente assemblato. La rete di sicurezza inclusa nella fornitura impedisce il potenziale uso improprio come altalena. Se la struttura viene utilizzata esclusivamente da adulti, non è necessario installare la rete. La rete deve essere utilizzata quando il telaio è utilizzato da bambini. In caso contrario, vi è il rischio di caduta e ribaltamento. L'installazione deve essere eseguita in conformità alle presenti istruzioni per l'uso. In caso di vento e/o raffiche di vento, sganciare immediatamente il prodotto dal supporto. Se il prodotto viene sollevato e cade, sussiste il rischio di lesioni e danni materiali. Usare il prodotto solo su superfici solide, piane e non scivolose. La sospensione del prodotto deve essere eseguito da adulti in conformità con queste istruzioni per l'uso. Usare il prodotto come descritto in queste istruzioni per l'uso. Prima di ogni utilizzo verificare la stabilità e l'usura di tutti i componenti, in particolare delle viti, sostituire i particolari non intatti. Proteggere il prodotto dall'umidità persistente. Riporlo in un luogo asciutto durante la stagione fredda. Evitare danni al rivestimento esterno. Non eseguire alcuna modifica al prodotto in quanto questo invalida la garanzia. Pulire il prodotto solo con un panno leggermente inumidito e senza detersivi. Smaltimento dell'imballaggio in conformità alle normative locali e in maniera sostenibile per l'ambiente. Qualora il prodotto venga ceduto a terzi, consegnare anche il presente manuale.

NL**GEBRUIKSAANWIJZING**

BELANGRIJK: GEBRUIKSAANWIJZING AANDACHTIG DOORLEZEN EN BEWAREN VOOR LATER GEBRUIK.

⚠ WAARSCHUWING

Voorkom ieder verkeerd gebruik van het product! Risico op verwondingen als het product valt, kantelt of als het materiaal breekt. De standaard is geen speelgoed of een sportartikel. Gebruik door kinderen uitsluitend onder doorlopend toezicht van volwassenen. Bewaar een veilige afstand tot mogelijke obstakels.

⚠ VOORZICHTIG

Het maximale draagvermogen van het product (zie de laatste pagina) mag niet worden overschreden, dit kan schade veroorzaken. Beschadigde producten weggooiën volgens de richtlijnen van uw gemeente. De standaard alleen gebruiken als u de gebruiksaanwijzing gelezen en begrepen heeft. Voor gebruik moet het product volledig worden gemonteerd. Het meegeleverde veiligheidsnet voorkomt mogelijk misbruik als schommel. Als het frame uitsluitend door volwassenen wordt gebruikt, is het niet nodig om het net te installeren. Het net moet worden gebruikt als het frame door kinderen wordt gebruikt. Anders bestaat het risico op vallen en omvallen. De installatie moet worden uitgevoerd volgens deze handleiding. Gebruik het product alleen op een stevige en niet gladde ondergrond. Het ophangen van het product moet worden uitgevoerd door volwassenen overeenkomstig deze gebruiksaanwijzing. Maak de hangmat of het hangstoelbed los van het frame bij sterke wind of rukwinden. Het optillen en vallen van het product als gevolg van wind kan een risico op letsel en materiële schade vormen. Het product uitsluitend gebruiken zoals in deze gebruiksaanwijzing is beschreven. Voor ieder gebruik alle onderdelen, vooral de schroeven, controleren op stabiliteit en slijtage. Kapotte onderdelen moeten altijd worden vervangen. Product beschermen tegen vocht. Op een droge plaats bewaren als het product niet gebruikt wordt. Het gecoate oppervlak niet beschadigen. Breng geen veranderingen aan het product aan, anders vervalt de garantie. Maak het product schoon met een licht vochtige doek zonder schoonmaakmiddel. Verwijder de verpakking en gooi deze weg volgens de richtlijnen van uw gemeente. Als u het product verkoopt, geef deze gebruiksaanwijzing dan aan de nieuwe eigenaar.

DA**BRUGERVEJLEDNING**

VIGTIGT: LÆS DENNE BRUGERVEJLEDNING GRUNDIGT OG GEM DEN TIL SENERE BRUG.

⚠ ADVARSEL

Forkert brug af produktet skal forebygges! Risiko for faldulykker eller materialeskader. Stativet er hverken legetøj eller sportsudstyr. Må kun benyttes af børn, hvis de er under konstant opsyn af voksne. Hold sikker afstand til potentielle forhindringer.

⚠ FORSIGTIG

Produktets maksimale bæreevne (se sidste side) må ikke overskrides, da dette kan føre til skader på stellet. Beskadigede produkt skal bortskaffes på en miljømæssigt forsvarlig måde. Stativet må kun bruges, hvis du har læst og forstået disse brugervejledning. Inden brug skal produktet samles fuldstændigt. Sikkerhedsnettet, der er inkluderet i leveringsomfanget, forhindrer potentielt misbrug som gyng. Hvis stativet udelukkende bruges af voksne, er det ikke nødvendigt at installere nettet. Nettet skal bruges, når stativet bruges af børn. Ellers er der risiko for at falde og vælte. Installationen skal udføres i overensstemmelse med denne brugervejledning. I tilfælde af kraftig vind eller vindstød skal hængekøjen eller hængekestolens seng frakobles stellet. Hvis produktet løftes og falder på grund af vind, kan det udgøre en risiko for personskade og materiel skade. Produktet må kun bruges på plane og skridsikre overflader med tilstrækkelig bæreevne. Ophæng af produktet skal udføres af voksne i henhold til denne brugsanvisning. Produktet må kun anvendes som beskrevet i denne brugsanvisning. Tjek alle komponenter for stabilitet og slitage, især skruerne. Udskift straks alle fejlbehæftede dele. Beskyt produktet mod vedvarende fugtpåvirkning. Produktet skal opbevares på et tørt sted i de kolde vinter måneder. Undgå skader på den lakerede overflade. Undgå skader på den lakerede overflade. Produktet må ikke ændres på nogen måde. Produktet må kun renses med en let fugtig klud. Der må ikke bruges rengøringsmidler. Emballagen skal bortskaffes i henhold til lokale bestemmelser og på en miljømæssigt forsvarlig måde. Hvis produktet skifter ejermand, skal denne brugervejledning gives videre sammen med produktet.

SV**BRUKSANVISNING**

VIKTIGT: LÄS NOGRANT DEN HÄR BRUKSANVISNINGEN OCH FÖRVARA DEN VÄL.

! VARNING

Förhindra att produkten missbrukas på något sätt! Risk för skador om man faller, vippar eller om materialet går sönder. Ställningen är ingen leksak eller idrottsredskap. Får användas av barn endast under uppsikt av vuxna. Håll ett säkert avstånd från hinder.

! OBSERVERA

Den maximala belastningsvikten på produkten (se sista sidan) får inte överskridas eftersom det kan orsaka skador. En trasig produkt måste kasseras på ett miljövänligt sätt. Använd endast ställningen och du har läst och förstått de här anvisningarna. Produkten måste vara helt färdigmonterad innan den används. Skydds nätet som ingår i leveransen förhindrar missbruk som gunga. Om ramen endast används av vuxna är det inte nödvändigt att installera nätet. Nätet måste användas när ramen används av barn. Annars finns det risk för att de faller och välter. Installationen måste utföras i enlighet med denna bruksanvisning. Vid kraftig vind eller vindbyar, koppla loss hängmattan eller hängmattestolsbädden från ramen. Om produkten lyfts och faller på grund av vind kan det medföra risk för person- och egendomsskador. Använd endast produkten på självbärande, släta och icke hala underlag. Produkten måste hängas upp av vuxna personer och i enlighet med den här bruksanvisningen. Använd endast produkten på det sätt som beskrivs i den här bruksanvisningen. Kontrollera före användning att alla komponenter är stabila och inte har förslitningar, särskilt skruvarna. Intakta delar måste utan undantag bytas ut. Skydda produkten mot långvarig fukt. Förvara den på ett torrt ställe under den kalla årstiden. Undvik skador på den behandlade ytor eftersom. Gör inga förändringar på produkten för då upphör garantin att gälla. Rengör endast produkten med en lätt fuktig trasa utan rengöringsmedel. Kasta förpackningsmaterialet i enlighet med de lokala föreskrifterna och på ett miljövänligt sätt. Om produkten byter ägare ska denna bruksanvisning skickas med.

FI**OHJEET**

TÄRKEÄÄ: LUE NÄMÄ OHJEET TARKOIN JA PIDÄ NE TALLESSA.

! VAROITUS

Estä mahdollinen asiaton käyttö! Loukkaantumisaara putoamisen, kallistumisen tai materiaalin rikkoutumisen takia. Jalusta ei ole lelu tai urheiluväline. Lapset saavat käyttää tuotetta vain aikuisen jatkuvassa valvonnassa. Säilytä turvallinen etäisyys mahdollisiin esteisiin.

! HUOMIO

Tuotteen enimmäismääräistä painorajoitusta (ks. viimeinen sivu) ei saa ylittää, sillä tästä saattaa aiheutua vahinkoja. Vaurioitunut tuote on hävitettävä asianmukaisesti ympäristötietoisella tavalla. Käytä jalustaa vasta, kun olet lukenut ja ymmärtänyt ohjeet. Ennen käyttöä tuotteen on oltava kokonaan koottu. Toimituksen laajuuteen sisältyvä turvaverkko estää mahdollisen vääriinkäytön keinona. Jos kehikkoa käyttävät yksinomaan aikuiset, verkkoa ei tarvitse asentaa. Verkkoa on käytettävä, kun kehystä käyttävät lapset. Muuten on olemassa putoamis- ja kaatumisaara. Asennus on suoritettava näiden käyttöohjeiden mukaisesti. Käytä tuotetta ainoastaan vakaalla, tasaisella ja liukumattomalla alustalla. Tuotteen ripustuksen saa tehdä vain aikuinen tämän käyttöohjeen mukaisesti. Kovan tuulen tai puuskien sattuessa irrota riippumatto tai riippumattotuolin sänky kehikosta. Tuotteen nostaminen ja putoaminen tuulen vaikutuksesta voi aiheuttaa loukkaantumis- ja omaisuusvahinkoja vaaran. Tuotetta saa käyttää vain tässä käyttöohjeessa kuvatulla tavalla. Tarkista ennen jokaista käyttökertaa, että kaikki komponentit, erityisesti ruuvit, ovat tukevasti paikoillaan ja ettei niissä ole kulumia. Vahingoittuneet osat tulee ehdottomasti vaihtaa uusiin. Suojaa tuote jatkuvasta kosteudelta. Säilytä tuote kuivassa paikassa kylmänä vuodenaikana. Vältä pinnoitettua pintaan kohdistuvia vaurioita. Älä tee tuotteeseen muutoksia, sillä ne mitätöivät takuun. Puhdista tuote pelkästään nihkeällä kankaalla ilman puhdistusaineita. Hävitä pakkaus paikallisten määräysten mukaan sekä ympäristötietoisella tavalla. Jos tuote vaihtaa omistajaa, toimita ohjeet sen mukana.

NO**BRUKSANVISNING**

VIKTIGT: LES DENNE BRUKSANVISNINGEN FORSIKTIG OG BEHOLD DEN FOR SENERE BRUK.

! ADVARSEL

Unngå hver form for misbruk! Risiko for personskade ved fall, velting eller materialbrudd. Stativet er ikke et leketøy eller sportsutstyr. Barn får kun bruke produktet under tilsyn av voksne. Hold sikkerhetsavstand til mulige hindringer.

! FORSIKTIG

Den maksimale belastningen av produktet (se siste side) må ikke overskrides, ellers kan det oppstå skade. Når produktet er skadet må det avfallbehandles på en miljøvennlig måte. Bruk stativet kun etter du har lest og forstått disse bruksanvisning. Før bruk må produktet være fullstendig montert. Sikkerhetsnettet som er inkludert i leveringsomfanget, forhindrer potensielt misbruk som huske. Hvis rammen utelukkende brukes av voksne, er det ikke nødvendig å montere nettet. Nettet må brukes når rammen brukes av barn. Ellers er det fare for fall og velt. Installasjonen må utføres i henhold til denne bruksanvisningen. Ved sterk vind eller vindkast må du koble hengekøyen eller hengekøystolsengen fra stativet. Hvis produktet løftes og faller ned på grunn av vind, kan det medføre fare for personskader og materielle skader. Bruk produktet bare på solid, jevn og ikke glatt undergrunn. Innhenging av produktet må gjennomføres av voksne iht. bruksanvisningen. Produktet får kun benyttes som beskrevet i denne bruksanvisningen. Før hver bruk bør alle komponenter, særlig skruer, sjekkes. Alle intakte enkeltdeleer må skiftes ut. Beskytt produktet mot konstant fuktighet. Bør lagres på et tørt sted i den kalde årstiden. Unngå skade til belegget på overflaten. Ikke gjennomfør endringer på produktet, ellers vil garantien bortfalle. Rens dette produktet kun med en litt fuktig klut uten rengjøringsmiddel. Sørg for at forpakningen avfallsbehandles i samsvar med de lokale reguleringsene på en miljøvennlig måte. Påse at denne bruksanvisningen alltid følger med produktet.

CS**PŘÍRUČKA**

DŮLEŽITÉ: TUTO PŘÍRUČKU SI PŘEČTĚTE A USCHOVEJTE.

⚠ UPOZORNĚNÍ

Zabraňte neobdobné manipulaci s tímto výrobkem! Hrozí riziko zranění v důsledku pádu, naklonění nebo poškození materiálu. Stojan není hračka ani sportovní vybavení. Děti mohou výrobek používat pouze pod stálým dozorem dospělé osoby. Udržujte bezpečnou vzdálenost od případných překážek.

⚠ POZOR

Maximální nosnost výrobku (viz poslední strana) nesmí být překročena. V opačném případě by mohlo dojít k jeho poškození. Poškozený výrobek musí být zlikvidován způsobem šetrným k životnímu prostředí. Před použitím musí být výrobek kompletně smontován. Bezpečnostní síť obsažená v rozsahu dodávky zabraňuje možnému zneužití jako houpačka. Pokud rám používají výhradně dospělí, není nutné síť instalovat. Pokud rám používají děti, je nutné síť použít. V opačném případě hrozí nebezpečí pádu a převrácení. Instalace musí být provedena v souladu s tímto návodem k použití. Výrobek použijte výhradně na pevných, rovných a neklouzavých površích. Zavešení výrobku musí provádět dospělá osoba a v souladu s tímto návodem k použití. V případě silného větru nebo poryvů sundejte síť nebo sedačku ze stojanu. Nadzvednutí a pád výrobku vlivem větru může představovat riziko zranění nebo poškození majetku. Výrobek používejte pouze způsobem popsáním v tomto návodu k použití. Před každým použitím zkontrolujte všechny komponenty, především šrouby, z hlediska stability a opotřebení, poškozené komponenty se musí vyměnit. Chraňte produkt před neustálou vlhkostí. Během chladného období jej skladujte v suchu. Zabraňte poškození lakovaného povrchu. Neprovádějte na výrobku žádné úpravy, došlo by tím k zániku záruky. K čištění výrobku používejte pouze lehce navlhčený hadřík. Nepoužívejte čisticí. Obaly zlikvidujte v souladu s místními předpisy a způsobem šetrným k životnímu prostředí. Pokud výrobek změní majitele, přiložte k němu také tento návod.

PL**INSTRUKCJA OBSŁUGI**

WAŻNE: NINIEJSZA INSTRUKCJA NALEŻY PRZECZYTAĆ I ZACHOWAĆ NINIEJSZĄ INSTRUKCJĘ.

⚠ OSTRZEŻENIE

Nie dopuszczaj do użytkowania niezgodnego z przeznaczeniem! Ryzyko odniesienia urazu w wyniku przewrócenia się lub przechylenia urządzenia lub pęknięcia materiału. Stojak nie jest zabawką ani sprzętem sportowym. Korzystanie przez dzieci wyłącznie pod stałym nadzorem dorosłych. Zachować bezpieczny odstęp od potencjalnych przeszkód.

⚠ PRZESTROGA

Nie wolno przekraczać maksymalnej nośności produktu (patrz ostatnia strona), ponieważ może to skutkować uszkodzeniem. Uszkodzony produkt należy poddać utylizacji w sposób przyjazny dla środowiska. Ze stojaka można korzystać pod warunkiem uprzedniego dokładnego zapoznania się z instrukcją obsługi. Przed zastosowaniem produktu należy dokładnie złożyć. Siatka zabezpieczająca wchodząca w zakres dostawy zapobiega potencjalnemu niewłaściwemu użyciu jako huśtawki. Jeśli rama jest używana wyłącznie przez osoby dorosłe, montaż siatki nie jest konieczny. Siatka musi być używana, gdy rama jest używana przez dzieci. W przeciwnym razie istnieje ryzyko upadku i przewrócenia się. Instalacja musi być przeprowadzona zgodnie z niniejszą instrukcją obsługi. Produkt stosować jedynie na solidnych, poziomych i niesliskich podłożach. Zawieszenie produktu może wykonać osoba dorosła zgodnie z niniejszą instrukcją obsługi. W przypadku wystąpienia wiatru i/lub podmuchów wiatru należy natychmiast odłączyć wiszący produkt od ramy. Istnieje ryzyko obrażeń i szkód materialnych, jeśli produkt zostanie podniesiony i spadnie. Używać produktu wyłącznie w sposób opisany w niniejszej instrukcji obsługi. Przed każdym użyciem jechkolwiek komponentów, w szczególności śrub, sprawdź pod kątem stabilności i zużycia, części niesprawne bezwzględnie wymień. Chronić produkt przez długotrwałą wilgocią. Podczas zimy przechowywać w suchym miejscu. Unikać uszkodzenia powierzchni malowanych. Nie poddawać produktowi żadnym modyfikacjom, ponieważ spowoduje to unieważnienie gwarancji. Produkt można czyścić tylko lekko wilgotną ściereczką, bez użycia żadnych środków czyszczących. Opakowanie należy poddać utylizacji zgodnie z lokalnie obowiązującymi przepisami w sposób przyjazny dla środowiska. W przypadku zmiany właściciela urządzenia nowy właściciel wraz z urządzeniem musi otrzymać niniejszą instrukcję.

RO**MANUAL**

IMPORTANT: CITIȚI CU ATENȚIE ACEST MANUAL ȘI PĂSTRAȚI-L.

⚠ AVERTISMENT

Împiedicați orice utilizare greșită! Risc de accidentare datorită căderii, răsturnării sau ruperii materialului. Suportul nu este o jucărie sau un echipament de sport. A se utiliza de către copii numai sub supravegherea în permanență de către adulți. Păstrați o distanță de siguranță față de posibilele obstacole.

⚠ ATENȚIE

Capacitatea maximă portantă a produsului (consultați ultima pagină) nu are voie să fie depășită, deoarece aceasta cauzează defecțiuni. Un produs defect trebuie îndepărtat într-un mod ecologic. Folosiți suportul numai dacă, ați citit și înțeles aceste manual. Înainte de utilizare produsul trebuie asamblat complet. Plasa de siguranță inclusă în domeniul de aplicare a livrării previne o potențială utilizare abuzivă ca o leagăn. În cazul în care cadrul este utilizat exclusiv de adulți, nu este necesară instalarea plasei. Plasa trebuie utilizată atunci când cadrul este folosit de copii. În caz contrar, există riscul de cădere și răsturnare. Instalarea trebuie să fie efectuată în conformitate cu aceste instrucțiuni de utilizare. În caz de vânt și/sau rafale de vânt, decuplați imediat produsul de pe suport. Există riscul de rănire și de deteriorare materială dacă produsul este ridicat și cade. Folosiți produsul numai pe suprafețe cu capacitate portantă suficientă, plane și antiderapante. Suspendarea produsului trebuie să se facă de către adulți, conform acestor instrucțiuni de utilizare. Utilizați produsul numai în modul descris în aceste instrucțiuni de utilizare. Înainte de utilizare, trebuie să se verifice toate componentele, în special șuruburile, cu privire la stabilitate și la uzură, piesele individuale care nu sunt intacte se înlocuiesc obligatoriu. Produsul se protejează împotriva umidității persistente. În timpul sezonului rece depozitați-l într-un loc uscat. Înainte de vară, acoperiți toate părțile din lemn cu un ulei pentru lemn pentru exterior. Nu modificați produsul deoarece garanția este anulată. Curățați produsul cu o lavetă ușor umezită fără detergenți. Îndepărtați ambalajul conform reglementărilor locale și într-un mod ecologic. Dacă dați produsul mai departe, predați de asemenea aceste manual.

SK

NÁVOD NA POUŽITIE

DÔLEŽITÉ: TENTO NÁVOD SI POZORNE PREČÍTAJTE A USCHOVAJTE HO.

⚠ UPOZORNENIE

Zabráňte zneužitiu! Nebezpečenstvo poranenia v dôsledku pádu, prevrhnutia alebo poškodenia materiálu. Stojan nie je hračkou ani športovým zariadením. Deti môžu používať iba pod stálym dohľadom dospelých osôb. Udržiavajte bezpečnú vzdialenosť od potenciálnych prekážok.

⚠ POZOR

Ne prekračujte maximálnu nosnosť výrobku (pozri poslednú stranu), pretože by ináč mohlo dôjsť k poškodeniu. Poškodený výrobok musí byť riadne zlikvidovaný ekologickým spôsobom. Stojan používajte až potom, ako ste si prečítali tieto návod na použitie a porozumeli im. V prípade silného vetra alebo nárazov vetra odstráňte sieť alebo sedadlo zo stojana. Bezpečnostná sieť zahrnutá v rozsahu dodávky zabraňuje možnému zneužitiu ako hojdačky. Ak rám používajú výlučne dospelí, sieť nie je potrebné inštalovať. Ak rám používajú deti, sieť sa musí použiť. V opačnom prípade hrozí riziko pádu a prevrátenia. Inštalácia sa musí vykonať v súlade s týmto návodom na použitie. Výrobok musí byť pred použitím kompletne zmontovaný. Inštaláciu musí vykonať dospelá osoba v súlade s týmto návodom. Výrobok používajte iba na stabilných, rovných a neklzavých povrchoch. Zavesovanie výrobku musia vykonávať dospelé osoby podľa tohto návodu na použitie. Výrobok používajte iba tak, ako je uvedené v tomto návode na použitie. Pred každým použitím skontrolujte stabilitu a opotrebovanie všetkých komponentov, obzvlášť skrutiek. Súčasti, ktoré vykazujú opotrebovanie, nutne vymeňte. Výrobok chráňte pred dlhodobým pôsobením vlhkosti. Počas chladného obdobia ho skladujte na suchom mieste. Zabráňte poškodeniu povrchu s povrchovou úpravou. Na výrobku nevykonávajte žiadne zmeny, v opačnom prípade dôjde k strate záruky. Výrobok čistite iba mierne navlhčenou handričkou bez čistiaceho prostriedku. Obal zlikvidujte v súlade s miestnymi predpismi a ekologickým spôsobom. V prípade zmeny vlastnictva výrobku spolu s nim odovzdajte aj tieto návod na použitie.

RU

РУКОВОДСТВО

ВАЖНО: ВНИМАТЕЛЬНО ПРОЧИТАЙТЕ И СОХРАНЯЙТЕ ДАННОЕ РУКОВОДСТВО.

⚠ ОСТОРОЖНО

Избегайте любого использования не по назначению! Риск получения травм в результате падения, опрокидывания или существенного повреждения. Опора не является игрушкой или спортивным оборудованием. Использование детьми только под постоянным наблюдением взрослых. Сохранять безопасное расстояние до потенциальных препятствий.

⚠ ВНИМАНИЕ

Превышение максимальной допустимой нагрузки (см. последнюю страницу) может привести к повреждению продукта. непригодное к использованию устройство должно быть надлежащим образом утилизировано с учетом экологических требований. Опору можно использовать, только если вы прочитали и поняли данные инструкции. Перед использованием продукт должен быть полностью собран. Входящая в комплект поставки защитная сетка предотвращает возможное неправильное использование в качестве качелей. Если рама используется исключительно взрослыми, устанавливать сетку нет необходимости. Сетка должна быть установлена, если рама используется детьми. В противном случае существует опасность падения и опрокидывания. Монтаж должен выполняться в соответствии с настоящей инструкцией по эксплуатации. Использовать продукт только на устойчивых, ровных, нескользких поверхностях. Монтаж изделия должен производиться только взрослыми в соответствии с настоящей инструкцией по эксплуатации. При возникновении ветра и/или его порывов немедленно отсоедините подвешенное изделие от рамы. В случае отрыва и падения изделия существует опасность получения травм и материального ущерба. Использовать изделие только в соответствии с указаниями настоящей инструкции по эксплуатации. Перед каждым использованием проверяйте все компоненты изделия, включая болты, на прочность и износ. Неисправные детали должны быть сразу заменены. Избегайте длительного воздействия избыточной влаги на поверхность изделия. В холодное время года хранить в сухом помещении. Избегайте повреждения покрытия. В случае любой модификации продукта гарантия становится недействительной. Чистить продукт только с помощью влажной тряпки без использования моющих средств. Утилизировать упаковку в соответствии с местными нормативными актами с учетом экологических требований. В случае передачи продукта данные инструкции необходимо предоставить новому владельцу.

EL

ΕΓΧΕΙΡΙΔΙΟ ΧΡΗΣΗΣ

ΣΗΜΑΝΤΙΚΟ: ΔΙΑΒΑΣΤΕ ΤΟ ΠΡΟΕΚΤΙΚΑ ΚΑΙ ΦΥΛΑΞΤΕ ΤΟ ΠΑΡΟΝ ΕΓΧΕΙΡΙΔΙΟ ΧΡΗΣΗΣ.

⚠ ΠΡΟΕΙΔΟΠΟΪΣΗ

Αποφύγετε οποιαδήποτε μη ενδεδειγμένη χρήση! Κίνδυνος τραυματισμού, ανατροπής ή ρήξης υλικού. Το πλαίσιο δεν είναι παιχνίδι και δεν είναι συσκευή γυμναστικής. Η χρήση από παιδιά επιτρέπεται μόνο υπό τη διαρκή επίβλεψη ενήλικα. Διατηρείτε επαρκή απόσταση από δυνητικά επικίνδυνα εμπόδια.

⚠ ΠΡΟΣΟΧΗ

Προϊόν που έχει υποστεί ζημιά πρέπει να απορρίπτεται κατά τρόπο φιλικό προς το περιβάλλον. τελευταία σελίδα), εφόσον από αυτό μπορεί να προκληθεί ζημιά. Χρησιμοποιείτε το προϊόν μόνο εάν έχετε διαβάσει και κατανοήσει εκ των προτέρων τις παρούσες οδηγίες. Πριν χρησιμοποιηθεί, το προϊόν πρέπει πρώτα να συναρμολογηθεί πλήρως. Το δίχτυ ασφαλείας που περιλαμβάνεται στο πεδίο εφαρμογής της παράδοσης αποτρέπει την πιθανή κατάχρηση ως κούνια. Εάν το πλαίσιο χρησιμοποιείται αποκλειστικά από ενήλικες, δεν είναι απαραίτητη η τοποθέτηση του δικτύου. Το δίχτυ πρέπει να χρησιμοποιείται μόνο στο πλαίσιο χρησιμοποιείται από παιδιά. Διαφορετικά, υπάρχει κίνδυνος πτώσης και ανατροπής. Η εγκατάσταση πρέπει να γίνεται σύμφωνα με τις παρούσες οδηγίες χρήσης. Χρησιμοποιείτε το προϊόν μόνο σε αυτοστηριζόμενες, επίπεδες και αντισεισμικές επιφάνειες. Η ανάρτηση του προϊόντος πρέπει να γίνεται από ενήλικα σύμφωνα με αυτές τις οδηγίες χρήσης. Εάν πνέει άνεμος ή/και υπάρχουν ριπές ανέμου, απουσνδέστε αμέσως το κρεμαστό προϊόν από το πλαίσιο. Υπάρχει κίνδυνος τραυματισμού και υλικών ζημιών εάν το προϊόν ανασκηθεί και πέσει. Χρησιμοποιείτε το προϊόν μόνο σύμφωνα με τις περιγραφές στις οδηγίες χρήσης. Πριν από κάθε χρήση ελέγχετε ως προς τη σταθερότητα και την ύπαρξη φθорών όλα τα εξαρτήματα, κυρίως τους κοχλίες και αντικαθιστάτε τα εξαρτήματα που δεν βρίσκονται σε άρτια κατάσταση. Προστατεύετε το προϊόν από την παρατεταμένη έκθεση σε υγρασία. Φυλάσσετε το σε στεγνό μέρος κατά τις ψυχρές εποχές. Αποφύγετε τις φθорές στις βαμμένες επιφάνειες. Μην προβείτε σε καμία τροποποίηση του προϊόντος, αφού αυτό θα επιφέρει την ακύρωση της εγγύησης. Καθαρίζετε το προϊόν μόνο με ένα ελαφρά υποτιμένο πανί χωρίς καθαριστικό. Απορρίψτε τα υλικά συσκευασίας σύμφωνα με τους τοπικούς κανονισμούς και με φιλικό προς το περιβάλλον τρόπο. Σε περίπτωση μεταβίβασης του προϊόντος σε άλλον ιδιοκτήτη, παραδώστε μαζί και τις παρούσες οδηγίες.

说明书

重要通知: 请仔细阅读并妥善保管本说明书。

警告

防止任何形式的误用! 有因跌倒、倾斜或材料破损造成的受伤风险。车架不是玩具或运动器材。儿童使用时必须由成人始终监护。请与潜在的障碍物保持安全距离。

小心

不得超过本产品的最大承载能力(参见上一页), 因为这可能会导致损坏。已损坏的产品必须自觉环保地进行妥善处理。只有在阅读并理解这些说明后, 才能使用本产品。仅可将产品用于本使用说明书规定之用途。在使用前, 产品必须完全组装。供货范围中包含的安全网可防止作为秋千使用的潜在误操作。如果秋千架仅供成人使用, 则无需安装安全网。儿童使用秋千架时必须使用安全网。否则会有坠落和翻倒的危险。必须按照本使用说明进行安装。如果遇到强风或阵风, 请将吊床或吊床椅床与框架断开。产品因大风而升起和坠落可能会造成人身伤害和财产损失。只可在自持、水平且平滑的表面上使用本产品。产品吊挂只能由成人根据本使用说明进行。产品吊挂只能由成人根据本使用说明进行。在使用产品之前, 应检查所有零部件特别是螺丝是否磨损及磨损情况, 如发现受损零件必须加以更换。应避免产品长时间受潮。在寒冷的季节请将其存放在干燥的地方。请避免损坏涂层表面。请勿对产品进行任何变更, 因为这将使保修失效。请仅用稍微润湿的布清洁产品, 请勿使用任何清洁剂。请按照当地的法规和环保规定处理包装。如果产品的所有权有所变更, 请随附本说明书。

マニュアル

重要: 本マニュアルを注意深く読んで保管してください。

警告

誤った使用は避けてください! 落下、傾き、または器具の破損によるけがの危険性があります。フレームはおもちゃでもスポーツ用品でもない。子供による使用は、常に大人が監督している場合のみにしてください。障害物に対して安全な距離を保ってください。

注意

製品の最大耐荷重量(最後のページ参照)を超えないようにしてください。破損した製品は、環境に配慮して適切に廃棄してください。設置は本マニュアルに沿って大人が行ってください。この説明書を読み、理解した場合のみ、本製品を使用してください。付属のセーフティネットは、ブランコとしての誤使用を防止します。フレームを大人だけで使用する場合は、ネットを取り付ける必要はありません。お子様が使用する場合は、必ずネットを使用してください。そうしないと、落下や転倒の危険があります。設置は、この使用説明書に従って行ってください。製品が自立できる、水平な滑りにくい場所でのみ使用してください。製品をぶら下げるのは、大人が本取扱説明書に基づいて行ってください。強風や突風の発生時、ハンモックまたはハンモックチェア本体をスタンドフレームから取り外してください。風による製品の浮き上がりや落下により、怪我や破損等の事故につながる危険性があります。製品は本取扱説明書の中で記述されている形のみ、使用してください。ご使用前には全ての部品、特にネジの安定性と摩耗具合を確認し、機能しない部品は必ず交換してください。長時間の湿気から製品を保護してください。寒い時期は乾いた場所で保管してください。塗装面に傷がつかないようにしてください。保証が無効になります。製品の改造を行わないでください。お手入れにはわずかに湿らせた布のみを使用してください。洗浄剤は使用しないでください。環境に配慮し、地域の規則に従って梱包材を廃棄してください。製品の所有者が変わる場合は、本指示書を一緒に渡してください。

설명서

중요: 주의깊게 읽고이고 설명서를 보관하십시오.

경고

중요: 주의깊게 읽고이고 설명서를 보관하십시오. 경고 모든 오용사례를 방지하세요! 추락, 기울어짐 또는 재료파손으로 인한 부상위험이 있습니다. 프레임은 장난감이나 스포츠 장비가 아닙니다. 어린이가 사용하는 경우 반드시 어른의 지속적인 감시가 필요합니다. 잠재적인 장애물로부터 안전 거리를 유지하십시오.

주의

제품의 최대적재량(마지막 페이지 참조)을 초과하지 마십시오. 손상된 제품을 환경을 보호하는 방식에 따라 적절한 폐기해야 합니다. 설명서 지침에 따라 성인이 설치과정을 수행해야 합니다. 제품을 사용하기 전에 설명서를 읽고 이해해야 합니다. 그네로 오용될 수 있는 가능성을 방지하기 위해 안전망이 포함되어 있습니다. 성인만 프레임용 사용 하는 경우에는 그물망을 설치할 필요가 없습니다. 어린이가 프레임용 사용할 때는 반드시 그물망을 사용해야 합니다. 그렇지 않으면 넘어지거나 넘어질 위험이 있습니다. 설치 는 본 사용 지침에 따라 수행해야 합니다. 자기 유지가 가능하고, 평평하고 끄덕임이 않은 표면에서 물품을 사용해야 합니다. 제품을 끼울 때 제공해 드린 설명서에 따라 성인이 직접 실시해야 합니다. 바람 및/또는 돌풍이 발생하면 즉시 프레임에서 매달린 제품을 분리하십시오. 제품을 들어 올려 떨어뜨릴 경우 부상 및 물적 손상의 위험이 있습니다. 본 사용법을 설명된 방식대로만 제품을 사용합니다. 제품을 사용하기 전에 매년 모든 구성요소, 특히 나사의 안정성과 마모 상태를 점검하고, 손상된 개별 부품은 반드시 교체해야 합니다. 제품을 지속적으로 습기로부터 보호해야 합니다. 등계에는 건조한 장소에 보관하십시오. 코팅표면의 파손을 피하십시오. 조작성 제품보증이 무효가 됩니다. 제품이 어떠한 조작을 가하지 마십시오. 세탁소에 맡기지 마시고, 물에 약간 축인 천으로 제품을 청소하십시오. 지역 규정 및 환경을 보호하는 방식에 따라 제품을 폐기하십시오. 만약 제품을 다른 사람에게 줄 시, 설명서도 함께 동봉하십시오.

